

Installation Manual

HONDA CIVIC 4DR
HON-CIVI-4-B

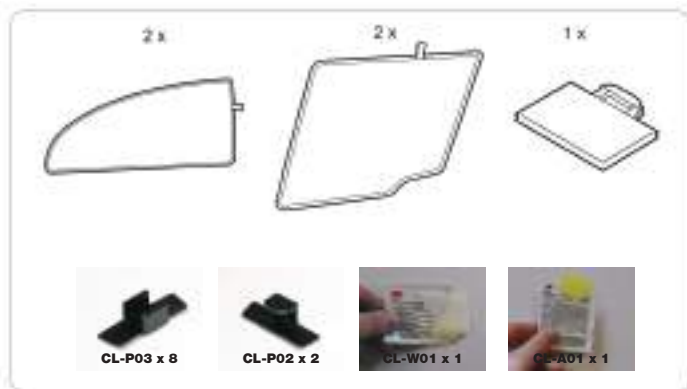

COMPONENTS INCLUDED



Installation

HONDA CIVIC 4DR

HON-CIVI-4-B



ENGLISH

Thank you for purchasing a Honda Access product.

Please read this Owner's Manual before using the Honda Access product and keep it in the glove box for future reference.

- This product is designed to be used exclusively with Honda cars. Honda Access is not responsible for the product installed in other than applicable Honda cars. For information on the applicable models, please contact your Honda car dealer.
- The Owner's Manual should be considered a permanent part of your car. It should remain with the car at all times and stay with the car if it is sold.

SPECIAL MESSAGES

- Honda Access provides many important safety messages in this manual. For your safety and safety of others, pay special attention to all warnings preceded by this alert symbol. Failure to follow the warnings contained in this manual can result in serious injury or accident.



DANGER

- + Indicates that severe personal injury or death will result if instructions are not followed.



WARNING

- + Indicates a strong possibility that serious injury or death may result if instructions are not followed.



CAUTION

- + Indicates a possibility that minor personal injury may result if instructions are not followed.

SYMBOLS

- If instructions are preceded by the following symbols, they will give helpful advice or information:



ADVICE

- Gives advice to prevent damage to the product.
- Gives advice to handle emergency situation.



INFORMATION

Gives helpful information or instructions to be followed in using the product.

Installation

HONDA CIVIC 4DR

HON-CIVI-4-B



CAUTION

- Do not move the rear door window glass during driving.

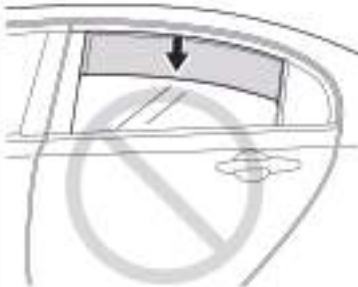

9427702

- The sunshade can come off unless it is installed on the clip securely.
- Sunshade must not be used during the hours of darkness.
- To allow the adhesive to "cure", do not install the sunshade for 24 hours; if not the clips will not reach their maximum adhesive strength and could be lost.

TOOLS AND SUPPLIES REQUIRED

- Scale
- Felt-tip pen

INSTALLATION

Before You Begin:

- In these instructions, the illustrations show the left side sunshade being installed. The same procedure applies to the right side sunshade.
- This kit should only be installed if the ambient air temperature is 15°C (60°F) or above. Heat the bonding surfaces with a hair dryer set on LOW when the ambient air temperature is below 15°C (60°F).
- Before attaching the sunshades, thoroughly clean the bonding surfaces with a cleaner.
- Be extremely careful not to damage the body paint finish.

Installation

HONDA CIVIC 4DR

HON-CIVI-4-B

CAR
SHADES

REAR DOOR

Installing the Clip

1. Open the left rear door.
2. Check the positions where the clip are installed and clean the surfaces with the cleaner provided from the kit.

CLIP INSTALLATION POSITIONS (4)
→ Clean the surface with a cleaner.

LEFT REAR DOOR

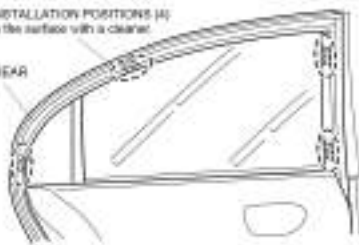

3. Measure each clip installation position to the dimensions shown.
4. Mark with a felt-tip pen the position of the measured dimension of the door sash.

Make marks as marks with felt tip pen as shown.

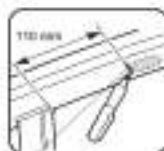

Make marks as marks with felt tip pen as shown.

LEFT REAR DOOR SASH

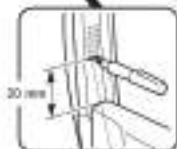

Make marks as marks with felt tip pen as shown.

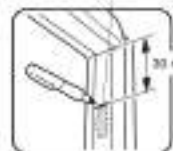

Make marks as marks with felt tip pen as shown.

8280000

5. Remove the adhesive backing from each clip.
6. Align the edge of the clip with the mark on the door sash, and attach the clip on the sash.
 - Hold the adhesive tape of the clip back side firmly against the door sash for 15 seconds after attaching the clip.

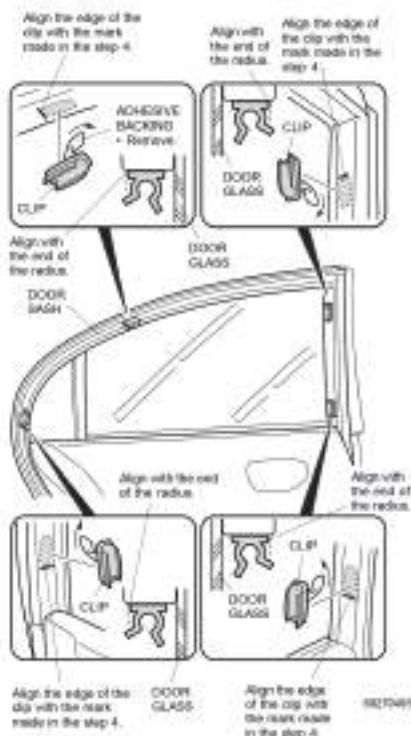

7. Repeat the procedure to install the clip on the right side.

Installation

HONDA CIVIC 4DR

HON-CIVI-4-B



Installing the Side Sunshade

1. Install the sunshade on the clips in the numbered sequence of 1 through 4.

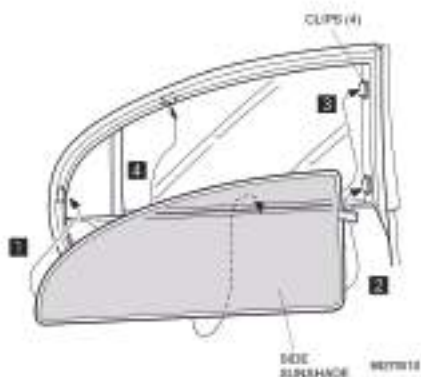

Removing the Side Sunshade

1. Holding the strap, release the sunshade from the clips in the numbered sequence of 1 through 4.

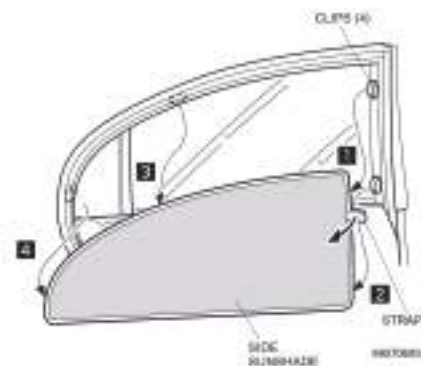

REAR WINDOW

Installing the Glass Clip

1. Check the positions where the clip are installed and clean the surfaces with the cleaner provided from the kit.



2. Measure each glass clip installation position to the dimensions shown.
3. Mark with a felt-tip pen the position of the measured dimension of the rear window.

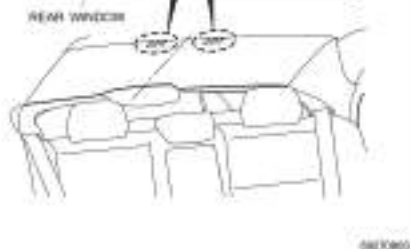
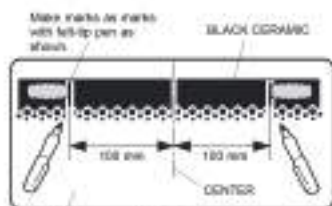

Installation

HONDA CIVIC 4DR

HON-CIVI-4-B

CAR
SHADES

4. Remove the adhesive backing from each glass clip.
5. Align the edge of the glass clip with the mark on the rear window, and attach the glass clip on the window.
 - Hold the adhesive tape of the glass clip back side firmly against the rear window for 15 seconds after attaching the glass clip.

Align the edge of the glass clip with the mark made in the step 3.

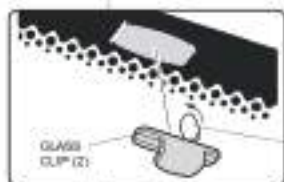

0007005

Installing the Rear Sunshade

1. Install the sunshade on the glass clip **1**.
2. Secure the sunshade by setting it between the high mount brake light and rear window **2**.

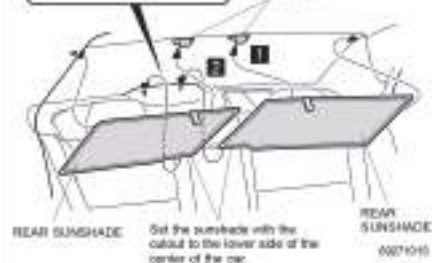
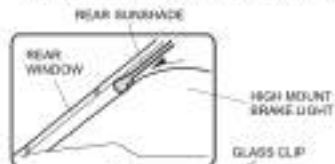

00071010

3. Install another rear sunshade.

Removing the Rear Sunshade

1. Holding the strap **1**, release the sunshade from the glass clip.
2. Release the sunshade from the high mount brake light **2**.

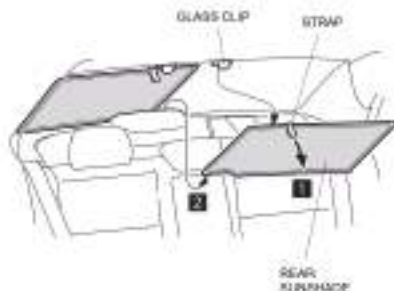

00071000

3. Remove another tailgate sunshade.



ADVICE

After removing the sunshades, store them in a bag.

Installation

HONDA CIVIC 4DR

HON-CIVI-4-B



FRANÇAIS

Merci pour votre achat d'un produit Honda Access.

Veuillez lire ce manuel de l'utilisateur avant d'utiliser le produit Honda Access, puis le garder dans la boîte à gants pour référence ultérieure.

- Ce produit est conçu pour être utilisé exclusivement avec les voitures Honda. Honda Access n'est pas responsable si le produit est installé dans des voitures autres que les modèles Honda applicables. Pour de plus amples renseignements sur les modèles applicables, veuillez contacter votre revendeur de voitures Honda.
- Le manuel de l'utilisateur doit être considéré comme partie intégrante du véhicule. Il doit rester par conséquent dans le véhicule à tout moment même en cas de vente du véhicule.

AVIS IMPORTANTS

- Honda Access fournit de nombreux messages de sécurité importants dans ce manuel. Pour votre sécurité et celle des autres, observez attentivement tous les avertissements précédés du symbole d'alerte ⚠. L'observation des avertissements contenus dans ce manuel risque d'entraîner des accidents, voire des blessures sérieuses.



DANGER

- Indique des risques inéluctables de blessures sévères, voire mortelles, si l'on ne suit pas les instructions.



AVERTISSEMENT

- Indique des risques hautement probables de blessures sévères, voire mortelles, si l'on ne suit pas les instructions.



CAUTION

- Indique des risques de blessures si l'on ne suit pas les instructions.

SYMBOLES

- Les symboles suivants précédant certaines instructions sont destinés à fournir des renseignements ou conseils très utiles.



CONSEIL

- Donne conseil pour éviter d'endommager le produit.
- Donne conseil pour gérer une situation urgente.



INFORMATIONS

Donne des renseignements ou instructions utiles à suivre pour utiliser le produit.

Installation

HONDA CIVIC 4DR

HON-CIVI-4-B



CAUTION

- N'actionnez pas la vitre de la portière arrière quand la voiture est en mouvement.

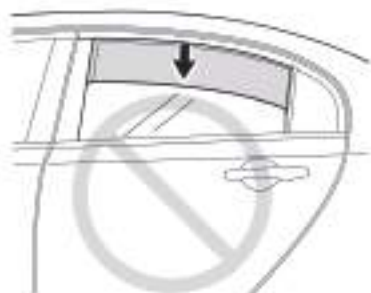

69270160

- Le panneau pare-soleil pourrait se détacher, sauf s'il est bien fixé à l'attache.
- Le panneau pare-soleil ne doit pas être utilisé dans l'obscurité.
- Attendez 24 heures avant d'installer le panneau pare-soleil, afin de permettre à l'adhésif de "prendre" ; à défaut, les attaches n'atteindraient pas leur adhérence maximale et risqueraient de se détacher.

OUTILS ET MATERIEL NECESSAIRES

- Règle
- Crayon feutre

INSTALLATION

Au préalable:

- Dans ces instructions, les illustrations montrent l'installation du panneau pare-soleil latéral gauche. La même procédure s'applique au panneau pare-soleil latéral droit.
- Ce kit ne devrait être installé que si la température ambiante est d'au moins 15°C. Chauffez les surfaces à recouvrir avec un sèche-cheveux réglé en position FAIBLE si la température ambiante est inférieure à 15°C.
- Avant de fixer les panneaux pare-soleil, nettoyez soigneusement les surfaces à recouvrir avec un produit dégraissant.
- Soyez extrêmement prudent pour ne pas endommager la peinture de la carrosserie.

Installation

HONDA CIVIC 4DR

HON-CIVI-4-B

CAR
SHADES

■ PORTIÈRE ARRIÈRE

Installation des attaches

1. Ouvrez la portière arrière gauche.
2. Vérifiez les endroits où les attaches seront installées et nettoyez les surfaces avec le produit dégraissant fourni avec le kit.

INDICENTS OÙ LES ATTACHES SERONT FIXÉES (4)
• Nettoyez les surfaces avec un produit dégraissant.



69070000

3. Mesurez chaque zone de fixation des attaches selon les dimensions indiquées.
4. Marquez la zone mesurée sur le cadre de la portière avec un crayon feutre.

Tracez des marques avec le crayon feutre, selon l'illustration.

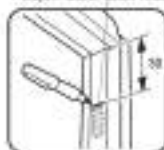
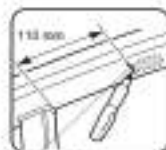

Tracez des marques avec le crayon feutre, selon l'illustration.

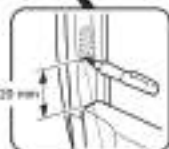

Tracez des marques avec le crayon feutre, selon l'illustration.

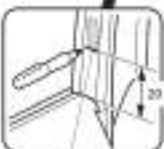

Tracez des marques avec le crayon feutre, selon l'illustration.

69210000

5. Retirez la partie détachable adhésive de chaque attache.
6. Alignez le bord de l'attache avec la marque tracée sur le cadre de la portière et fixez l'attache sur le cadre de portière.
 - Maintenez fermement le ruban adhésif situé au dos de l'attache contre le cadre de la portière pendant 15 secondes après avoir posé l'attache.

Alignez le bord de l'attache avec la marque tracée à l'étape 4.

Alignez avec l'axe central du rayon.

Alignez le bord de l'attache avec la marque tracée à l'étape 4.

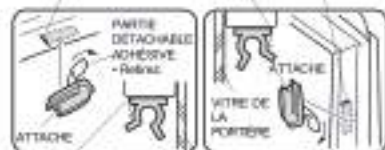

Alignez le bord de l'attache avec la marque tracée à l'étape 4.

VITRE DE LA PORTIÈRE

Alignez le bord de l'attache avec la marque tracée à l'étape 4.

ATTACHE

7. Recommencez la procédure pour poser l'attache du côté droit.

Installation

HONDA CIVIC 4DR

HON-CIVI-4-B

CAR
SHADES

Installation du panneau pare-soleil latéral

1. Montez le panneau pare-soleil sur les attaches selon la séquence de 1 à 4.
2. Fixez le panneau pare-soleil en le poussant à l'endroit indiqué par 5.

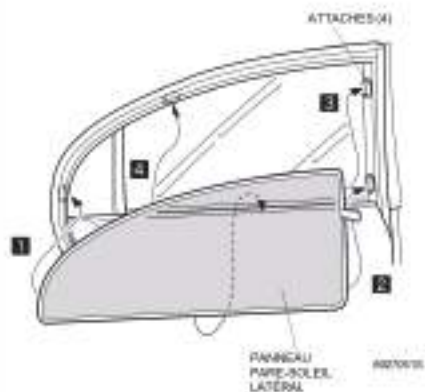

Démontage du panneau pare-soleil latéral

1. Détachez le panneau pare-soleil des attaches selon la séquence de 1 à 3.
2. En maintenant l'armature 4, détachez complètement le panneau pare-soleil de l'attache.

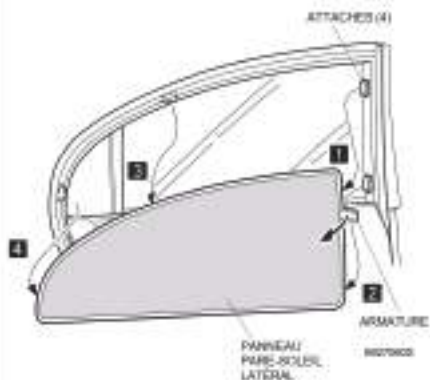

VITRE ARRIÈRE

Installation de l'attache de la vitre

1. Vérifiez les emplacements où les attaches sont montées et nettoyez les surfaces avec le produit dégraissant fourni avec le kit.



2. Mesurez chaque endroit d'installation de l'attache de la vitre selon les dimensions indiquées.
3. Marquez la position de la dimension mesurée de la vitre arrière avec un feutre.

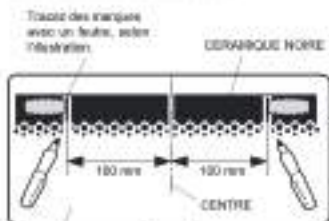

Installation

HONDA CIVIC 4DR

HON-CIVI-4-B

CAR
SHADES

- Retirez la partie détachable adhésive de chaque attache de vitre.
- Alignez le bord de l'attache de vitre sur la marque tracée sur la vitre arrière et fixez l'attache sur la vitre.
 - Maintenez fermement le ruban adhésif situé au dos de l'attache de la vitre contre la vitre arrière pendant 15 secondes après avoir fixé l'attache de la vitre.

Alignez le bord de l'attache de vitre sur la marque tracée à l'étape 3.

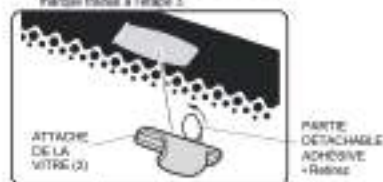

Installation du pare-soleil arrière

- Installez le pare-soleil sur l'attache de la vitre **1**.
- Fixez le pare-soleil en le plaçant entre le troisième feu stop et la vitre **2**.

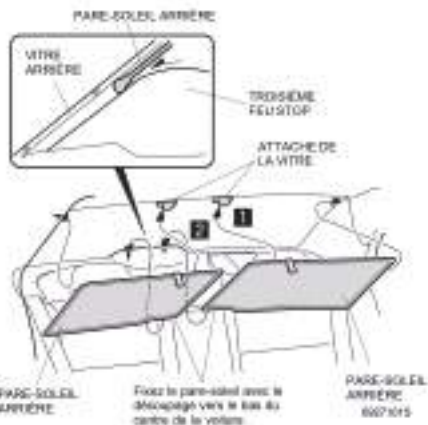

- Installez un autre pare-soleil arrière.

Démontage du pare-soleil arrière

- En maintenant la bande **1**, détachez le pare-soleil de l'attache de la vitre.
- Détachez le pare-soleil du troisième feu stop **2**.

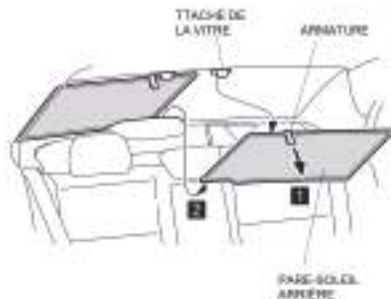

66071100

- Démontez un autre pare-soleil de hayon.



CONSEIL

Après avoir démonté les pare-soleil, rangez-les dans un sac.

DEUTSCH

Vielen Dank für den Kauf auf eines Honda-Access-Produkts.

Bitte lesen Sie die Bedienungsanleitung, bevor Sie Ihr Honda-Access-Produkt verwenden, und bewahren Sie die Bedienungsanleitung für zukünftigen Gebrauch im Handschuhfach auf.

- Dieses Produkt wurde ausschließlich für den Gebrauch mit Honda-Fahrzeugen entwickelt. Honda Access ist nicht verantwortlich, wenn dieses Produkt in Fahrzeuge anderer Hersteller eingebaut wird und es zu irgendwelchen Störungen kommen sollte.
Mähere Informationen hinsichtlich der geeigneten Modelle erhalten Sie bei Ihrem Honda-Händler.
- Die Bedienungsanleitung sollte als permanenter Teil Ihres Fahrzeugs angesehen werden und mit dem Fahrzeug weitergegeben werden, falls es verkauft wird.

BESONDERE HINWEISE

- Diese von Honda Access herausgegebene Bedienungsanleitung enthält wichtige Sicherheitshinweise. Für Ihre eigene und die Sicherheit anderer sind die durch das Vorsichtsymbol  gekennzeichneten Warnhinweise unbedingt zu beachten.
Wenn die in dieser Anleitung enthaltenen Hinweise nicht beachtet werden, kann dies Beschädigungen oder sogar ernsthafte Verletzungen zur Folge haben.



GEFAHR

- Weist darauf hin, daß bei Nichtbeachtung der Hinweise schwere oder sogar tödliche Verletzungen die Folge sind.



WARNUNG

- Weist darauf hin, daß bei Nichtbeachtung der Hinweise schwere oder sogar tödliche Verletzungen die Folge sein können.



VORSICHT

- Weist darauf hin, daß bei Nichtbeachtung der Hinweise Verletzungen die Folge sein können.

SYMBOLS

- Wenn Anleitungsschritte mit den folgenden Symbolen beginnen, handelt es sich um hilfreiche Hinweise oder Informationen.



HINWEIS

- Gibt Hinweise, wie Beschädigungen des Produkts vermieden werden können.
- Gibt Hinweise, wie in einer Notfallsituation reagiert werden muß.



INFORMATION

Gibt hilfreiche Informationen oder Instruktionen, die bei der Benutzung des Produkts eingehalten werden müssen.

Installation

HONDA CIVIC 4DR

HON-CIVI-4-B



VORSICHT

- Bewegen Sie die Fensterscheibe der Hecktüre nicht während der Fahrt.

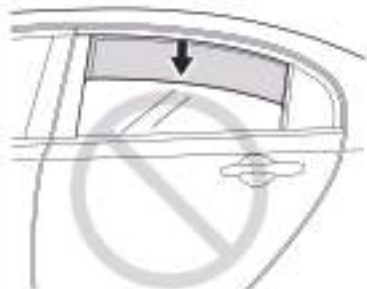

W207085

- Die Sonnenblende kann sich lösen, wenn sie nicht sicher am Clip installiert ist.
- Die Sonnenblende darf in der Dunkelheit nicht verwendet werden.
- Montieren Sie die Sonnenblende erst nach 24 Stunden, damit der Klebstoff aushärten kann. Andernfalls werden die Clips ihre maximale Haftkraft nicht erzielen und könnten verloren gehen.

ERFORDERLICHE WERKZEUGE UND HILFSMITTEL

- Maßstab
- Filzstift

MONTAGE

Vor dem Arbeitsbeginn:

- Die Abbildungen in dieser Anleitung zeigen die Montage der linken Sonnenblende. Das gleiche Verfahren gilt für die rechte Sonnenblende.
- Dieser Bausatz sollte nur dann montiert werden, wenn die Umgebungstemperatur 15°C (60°F) oder mehr beträgt. Wärmen Sie die Haftflächen mit einem Haarföhn auf Stufe LOW, wenn die Umgebungstemperatur unter 15°C (60°F) liegt.
- Reinigen Sie die Haftflächen vor der Befestigung gründlich mit einem Reinigungsmittel.
- Seien Sie äußerst vorsichtig, damit Sie die Karosserielackierung nicht beschädigen.

Installation

HONDA CIVIC 4DR

HON-CIVI-4-B

CAR
SHADES

HECKTÜR

Montage des Clips

- Öffnen Sie die linke Hecktüre.
- Prüfen Sie die Positionen, an denen die Clips montiert werden, und reinigen Sie die Oberfläche mit dem im Bausatz mitgeliefertem Reinigungsmittel.

MONTAGEPOSITIONEN DER CLIPS (4)
- Die Oberfläche ist einem Reinigungsmittel reinigen

LINKE HECKTÜR

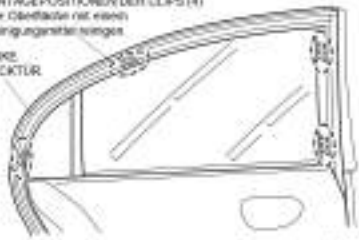

8879201

- Messen Sie jede Clip-Montageposition auf die gezeigte Größe.
- Markieren Sie die Position der gemessenen Größe des Schiebefenster Rahmens.

Markieren Sie mit einem Filzstift wie gezeigt

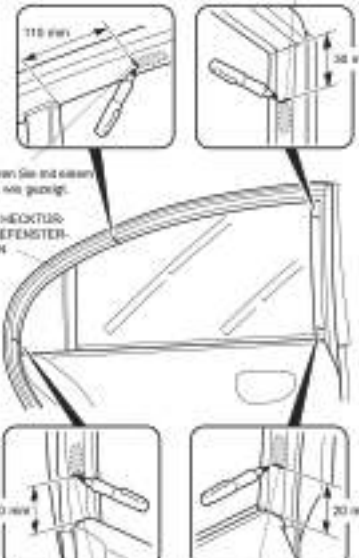

115 mm

38 mm

20 mm

20 mm

Markieren Sie mit einem Filzstift wie gezeigt.

LINKER HECKTÜR SCHIEBEFENSTER RAHMEN

8879202

5. Entfernen Sie die Schutzfolie von jedem Clip.

6. Gleichen Sie die Kante des Clips mit der Markierung auf dem Schiebefenster Rahmen ab, und befestigen Sie den Clip am Schiebefenster Rahmen.

- Drücken Sie die Schutzfolie auf der Rückseite des Clips 15 Sekunden lang fest gegen den Schiebefenster Rahmen, nachdem Sie den Clip befestigt haben.

Gleichen Sie die Kante des Clips mit der in Arbeitsschritt 4 erfolgten Markierung ab.

Markieren Sie die Kante des Clips mit der in Arbeitsschritt 4 erfolgten Markierung ab.

Mit dem Ende des Radius abgleichen

Mit dem Ende des Radius abgleichen



SCHIEBEFENSTER RAHMEN

TÜRSENTER

CLIP

SCHUTZFOLIE - Entfernen

TÜRSENTER

CLIP

Mit dem Ende des Radius abgleichen

Mit dem Ende des Radius abgleichen

Gleichen Sie die Kante des Clips mit der in Arbeitsschritt 4 erfolgten Markierung ab.

TÜRSENTER

Gleichen Sie die Kante des Clips mit der in Arbeitsschritt 4 erfolgten Markierung ab.

TÜRSENTER

CLIP

CLIP

TÜRSENTER

7. Wiederholen Sie das Verfahren zur Montage des Clips auf der rechten Seite.

Installation

HONDA CIVIC 4DR

HON-CIVI-4-B

CAR
SHADES

HECKTÜR

Montage des Clips

- Öffnen Sie die linke Hecktüre.
- Prüfen Sie die Positionen, an denen die Clips montiert werden, und reinigen Sie die Oberfläche mit dem im Bausatz mitgeliefertem Reinigungsmittel.

MONTAGEPOSITIONEN DER CLIPS (4)
- Die Oberfläche ist einem Reinigungsmittel reinigen

LINKE HECKTÜR

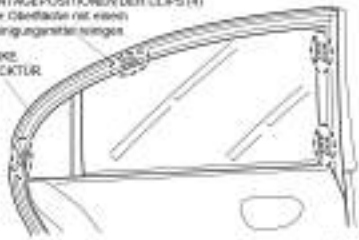

8879201

- Messen Sie jede Clip-Montageposition auf die gezeigte Größe.
- Markieren Sie die Position der gemessenen Größe des Schiebefenster Rahmens.

Markieren Sie mit einem Filzstift wie gezeigt

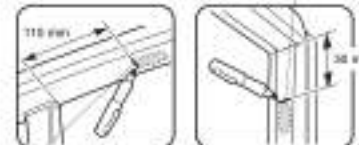

115 mm

38 mm

Markieren Sie mit einem Filzstift wie gezeigt.

LINKER HECKTÜR SCHIEBEFENSTER RAHMEN

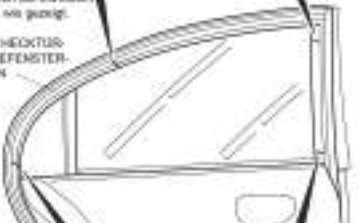

Markieren Sie mit einem Filzstift wie gezeigt

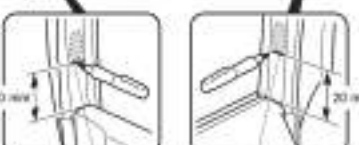

20 mm

20 mm

Markieren Sie mit einem Filzstift wie gezeigt.

8879202

- Entfernen Sie die Schutzfolie von jedem Clip.
- Gleichen Sie die Kante des Clips mit der Markierung auf dem Schiebefenster Rahmen ab, und befestigen Sie den Clip am Schiebefenster Rahmen.
 - Drücken Sie die Schutzfolie auf der Rückseite des Clips 15 Sekunden lang fest gegen den Schiebefenster Rahmen, nachdem Sie den Clip befestigt haben.

Gleichen Sie die Kante des Clips mit der in Arbeitsschritt 4 erfolgten Markierung ab.

Markieren Sie die Kante des Clips mit der in Arbeitsschritt 4 erfolgten Markierung ab.

Mit dem Ende des Radius abgleichen

Mit dem Ende des Radius abgleichen

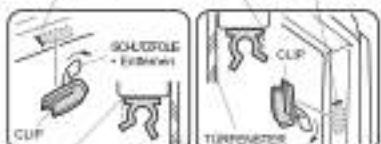

SCHUTZFOLIE - Entfernen

CLIP

TÜR/FENSTER

TÜR/FENSTER

Mit dem Ende des Radius abgleichen

Mit dem Ende des Radius abgleichen

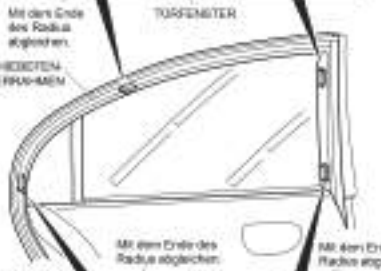

SCHIEBEFENSTER RAHMEN

Mit dem Ende des Radius abgleichen

Mit dem Ende des Radius abgleichen



CLIP

TÜR/FENSTER

CLIP

TÜR/FENSTER

Gleichen Sie die Kante des Clips mit der in Arbeitsschritt 4 erfolgten Markierung ab.

Gleichen Sie die Kante des Clips mit der in Arbeitsschritt 4 erfolgten Markierung ab.

- Wiederholen Sie das Verfahren zur Montage des Clips auf der rechten Seite.

DEUTSCH

Vielen Dank für den Kauf auf eines Honda-Access-Produkts.

Bitte lesen Sie die Bedienungsanleitung, bevor Sie Ihr Honda-Access-Produkt verwenden, und bewahren Sie die Bedienungsanleitung für zukünftigen Gebrauch im Handschuhfach auf.

- Dieses Produkt wurde ausschließlich für den Gebrauch mit Honda-Fahrzeugen entwickelt. Honda Access ist nicht verantwortlich, wenn dieses Produkt in Fahrzeuge anderer Hersteller eingebaut wird und es zu irgendwelchen Störungen kommen sollte.
Mähere Informationen hinsichtlich der geeigneten Modelle erhalten Sie bei Ihrem Honda-Händler.
- Die Bedienungsanleitung sollte als permanenter Teil Ihres Fahrzeugs angesehen werden und mit dem Fahrzeug weitergegeben werden, falls es verkauft wird.

BESONDERE HINWEISE

- Diese von Honda Access herausgegebene Bedienungsanleitung enthält wichtige Sicherheitshinweise. Für Ihre eigene und die Sicherheit anderer sind die durch das Vorsichtsymbol  gekennzeichneten Warnhinweise unbedingt zu beachten.
Wenn die in dieser Anleitung enthaltenen Hinweise nicht beachtet werden, kann dies Beschädigungen oder sogar ernsthafte Verletzungen zur Folge haben.



GEFAHR

- Weist darauf hin, daß bei Nichtbeachtung der Hinweise schwere oder sogar tödliche Verletzungen die Folge sind.



WARNUNG

- Weist darauf hin, daß bei Nichtbeachtung der Hinweise schwere oder sogar tödliche Verletzungen die Folge sein können.



VORSICHT

- Weist darauf hin, daß bei Nichtbeachtung der Hinweise Verletzungen die Folge sein können.

SYMBOLS

- Wenn Anleitungsschritte mit den folgenden Symbolen beginnen, handelt es sich um hilfreiche Hinweise oder Informationen.



HINWEIS

- Gibt Hinweise, wie Beschädigungen des Produkts vermieden werden können.
- Gibt Hinweise, wie in einer Notfallsituation reagiert werden muß.



INFORMATION

Gibt hilfreiche Informationen oder Instruktionen, die bei der Benutzung des Produkts eingehalten werden müssen.

DEUTSCH

Vielen Dank für den Kauf auf eines Honda-Access-Produkts.

Bitte lesen Sie die Bedienungsanleitung, bevor Sie Ihr Honda-Access-Produkt verwenden, und bewahren Sie die Bedienungsanleitung für zukünftigen Gebrauch im Handschuhfach auf.

- Dieses Produkt wurde ausschließlich für den Gebrauch mit Honda-Fahrzeugen entwickelt. Honda Access ist nicht verantwortlich, wenn dieses Produkt in Fahrzeuge anderer Hersteller eingebaut wird und es zu irgendwelchen Störungen kommen sollte.
Mähere Informationen hinsichtlich der geeigneten Modelle erhalten Sie bei Ihrem Honda-Händler.
- Die Bedienungsanleitung sollte als permanenter Teil Ihres Fahrzeugs angesehen werden und mit dem Fahrzeug weitergegeben werden, falls es verkauft wird.

BESONDERE HINWEISE

- Diese von Honda Access herausgegebene Bedienungsanleitung enthält wichtige Sicherheitshinweise. Für Ihre eigene und die Sicherheit anderer sind die durch das Vorsichtsymbol  gekennzeichneten Warnhinweise unbedingt zu beachten.
Wenn die in dieser Anleitung enthaltenen Hinweise nicht beachtet werden, kann dies Beschädigungen oder sogar ernsthafte Verletzungen zur Folge haben.



GEFAHR

- Weist darauf hin, daß bei Nichtbeachtung der Hinweise schwere oder sogar tödliche Verletzungen die Folge sind.



WARNUNG

- Weist darauf hin, daß bei Nichtbeachtung der Hinweise schwere oder sogar tödliche Verletzungen die Folge sein können.



VORSICHT

- Weist darauf hin, daß bei Nichtbeachtung der Hinweise Verletzungen die Folge sein können.

SYMBOLS

- Wenn Anleitungsschritte mit den folgenden Symbolen beginnen, handelt es sich um hilfreiche Hinweise oder Informationen.



HINWEIS

- Gibt Hinweise, wie Beschädigungen des Produkts vermieden werden können.
- Gibt Hinweise, wie in einer Notfallsituation reagiert werden muß.



INFORMATION

Gibt hilfreiche Informationen oder Instruktionen, die bei der Benutzung des Produkts eingehalten werden müssen.

Installation

HONDA CIVIC 4DR

HON-CIVI-4-B

CAR
SHADES

Montage der seitlichen Sonnenblende

1. Montieren Sie die Sonnenblende auf den Clips in der nummerierten Reihenfolge **1** bis **3**.
2. Sichern Sie die Sonnenblende, indem sie diese an der, mit einem **2** gekennzeichneten Stelle andrücken.

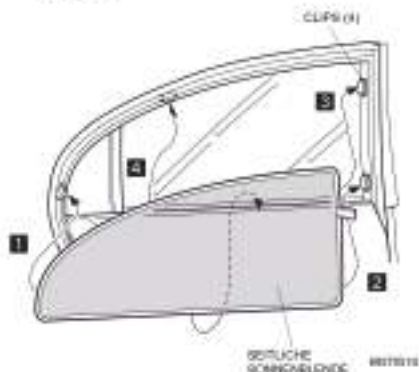

Entfernung der seitlichen Sonnenblende

1. Lösen Sie die Sonnenblende in der nummerierten Reihenfolge von **1** bis **3** von den Clips.
2. Halten Sie Lasche **2**, und lösen Sie die Sonnenblende vom Rest des Clips.

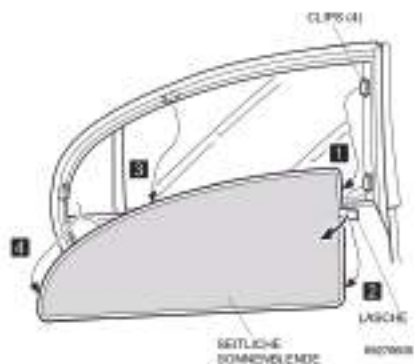

HECKFENSTER

Montage des Scheibenclips

1. Prüfen Sie die Positionen, an denen die Clips montiert sind, und reinigen Sie die Oberflächen mit dem im Bausatz mitgeliefertem Reinigungsmittel.
2. Messen Sie jede Scheibenclip-Montageposition gemäß den abgebildeten Abmessungen.



3. Markieren Sie die Position der Abmessung des Heckfensters mit einem Filzstift.

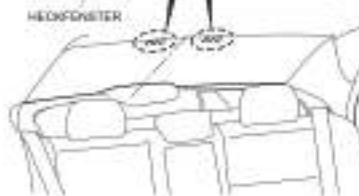
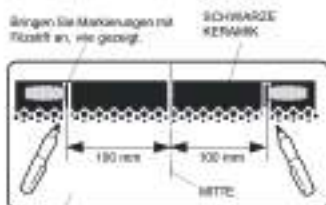

Installation

HONDA CIVIC 4DR

HON-CIVI-4-B

CAR
SHADES

■ ACHTERPORTIER

De clips aanbrengen

1. Open het linkerachterportier.
2. Kijk waar de clips aangebracht zullen worden en reinig de oppervlakken met het meegeleverde reinigingsmiddel.

MEETAFMETINGEN VAN DE CLIPS (4)

- Reinig het apparaat met een weeggereedtel.

LINKERACHTER-
PORTIER

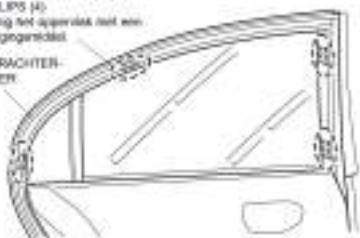

8827022

3. Meet elke montageplaats voor de clips op volgens de aangegeven afmetingen.
4. Markeer de afgemeten plaatsen met een viltstift op de portieruitsponning.

Markeer met een viltstift (zie tekening).

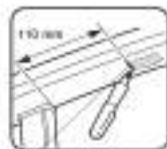

Markeer met een viltstift (zie tekening).
UITSPONING VAN LINKER-
ACHTERPORTIER

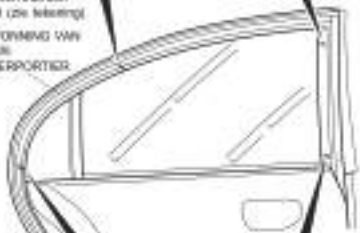
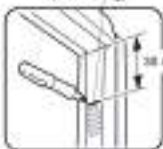

Markeer met een viltstift (zie tekening).

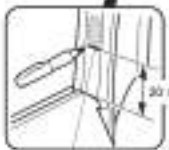

Markeer met een viltstift (zie tekening). 8827022

5. Verwijder de kleefrug van elke clip.
6. Lijn de rand van de clips uit met de markering op de portieruitsponning en breng de clips op de uitsponning aan.
 - Blijf na het aanbrengen van de clip de kleefband op de achterkant van de clip gedurende 15 seconden stevig tegen de portieruitsponning aandrukken.

Lijn de rand van de clip uit met de markering die aangebracht werd in stap 4.

Uitsporen met de rand van de clip.

Lijn de rand van de clip uit met de markering die aangebracht werd in stap 4.

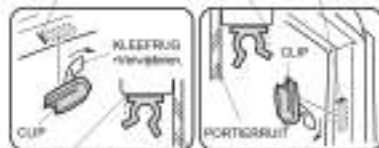

Lijn de rand van de clip uit met de markering die aangebracht werd in stap 4.

Uitsporen met de rand van de clip.

LINKERACHTER-
PORTIER



Lijn de rand van de clip uit met de markering die aangebracht werd in stap 4.

Lijn de rand van de clip uit met de markering die aangebracht werd in stap 4.



Uitsporen met de rand van de clip.

Lijn de rand van de clip uit met de markering die aangebracht werd in stap 4.

Lijn de rand van de clip uit met de markering die aangebracht werd in stap 4.

7. Herhaal deze procedure voor het aanbrengen van de clips op de rechterkant.

Installation

HONDA CIVIC 4DR

HON-CIVI-4-B



NEDERLANDS

Dank u voor de aanschaf van een Honda Access accessoire.

Lees deze handleiding even door alvorens de Honda Access accessoire in gebruik te nemen. Bewaar ter referentie de handleiding in het handschoenenvakje van de auto.

- Dit product is uitsluitend ontworpen voor het gebruik in Honda auto's. Honda Access is niet aansprakelijk indien dit product in andere auto's dan Honda auto's wordt gemonteerd. Raadpleeg uw Honda autohandelaar voor meer informatie aangaande de geschikte modellen.
- U dient de handleiding in uw auto te bewaren. Laat de handleiding tevens in uw auto wanneer u uw auto bijvoorbeeld verkoopt.

SPECIALE INFORMATIE

- Honda Access verschaft in deze handleiding vele belangrijke veiligheidsmaatregelen. Voor uw eigen veiligheid en de veiligheid van anderen, moet u bijzondere aandacht besteden aan alle waarschuwingen die vooraf worden gegaan door het  symbool. Veronachtzaming van de waarschuwingen die in deze handleiding worden gegeven, kan resulteren in ernstig letsel of zware beschadigingen.



GEVAAR

- Wijst op ernstig of fataal letsel, indien de betreffende aanwijzingen niet opgevolgd worden. (Niet van toepassing)



WAARSCHUWING

- Wijst op de mogelijkheid van ernstig of fataal letsel, indien de betreffende aanwijzingen niet opgevolgd worden. (Niet van toepassing)



LET OP

- Wijst op de mogelijkheid van lichamelijk letsel, indien de betreffende aanwijzingen niet opgevolgd worden. (Niet van toepassing)

SYMBOLEN

- Als een instructie voorafgegaan wordt door een van de volgende symbolen, dan wordt daarin nuttig advies of informatie gegeven.



ADVIES

- Advies om beschadiging van het product te voorkomen.
- Advies omtrent het handelen in een noodsituatie.



INFORMATIE

Nuttige informatie of instructies die opgevolgd dienen te worden bij het gebruiken van het product.

Installation

HONDA CIVIC 4DR

HON-CIVI-4-B



⚠ LET OP

- Laat de ruit van het achterportier niet naar beneden tijdens het rijden.

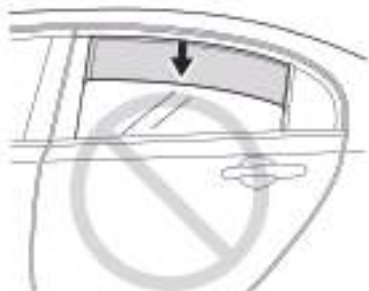

8827993

- Het zonnescherm kan loskomen indien het niet stevig op de clip aangebracht is.
- Gebruik het zonnescherm niet wanneer het donker is.
- Om het kleefmiddel te laten drogen mag het zonnescherm de eerste 24 uur niet aangebracht worden; anders zullen de clips hun maximale kleefkracht niet bereiken en kunnen ze verloren raken.

WERKTUIGEN EN BENODIGDHEDEN

- Meetlat
- Viltstift

MONTAGE

Alvorens te beginnen:

- In deze handleiding wordt de montage van het linkerzonnesc scherm getoond. Dezelfde procedure geldt voor het rechterzonnesc scherm.
- Deze kit mag enkel gemonteerd worden bij een omgevingstemperatuur van 15° C of meer. Warm de aanhechtoppervlakken op met een haardroger op lage stand wanneer de omgevingstemperatuur minder dan 15° C bedraagt.
- Alvorens de zonnesc hermen aan te brengen dient u de aanhechtoppervlakken grondig te reinigen met een reinigingsmiddel.
- Zorg ervoor de lak van de carrosserie niet te beschadigen.

DEUTSCH

Vielen Dank für den Kauf auf eines Honda-Access-Produkts.

Bitte lesen Sie die Bedienungsanleitung, bevor Sie Ihr Honda-Access-Produkt verwenden, und bewahren Sie die Bedienungsanleitung für zukünftigen Gebrauch im Handschuhfach auf.

- Dieses Produkt wurde ausschließlich für den Gebrauch mit Honda-Fahrzeugen entwickelt. Honda Access ist nicht verantwortlich, wenn dieses Produkt in Fahrzeuge anderer Hersteller eingebaut wird und es zu irgendwelchen Störungen kommen sollte.
Nähere Informationen hinsichtlich der geeigneten Modelle erhalten Sie bei Ihrem Honda-Händler.
- Die Bedienungsanleitung sollte als permanenter Teil Ihres Fahrzeugs angesehen werden und mit dem Fahrzeug weitergegeben werden, falls es verkauft wird.

BESONDERE HINWEISE

- Diese von Honda Access herausgegebene Bedienungsanleitung enthält wichtige Sicherheitshinweise. Für Ihre eigene und die Sicherheit anderer sind die durch das Vorsichtsymbol  gekennzeichneten Warnhinweise unbedingt zu beachten.
Wenn die in dieser Anleitung enthaltenen Hinweise nicht beachtet werden, kann dies Beschädigungen oder sogar ernsthafte Verletzungen zur Folge haben.



GEFAHR

- Weist darauf hin, daß bei Nichtbeachtung der Hinweise schwere oder sogar tödliche Verletzungen die Folge sind.



WARNUNG

- Weist darauf hin, daß bei Nichtbeachtung der Hinweise schwere oder sogar tödliche Verletzungen die Folge sein können.



VORSICHT

- Weist darauf hin, daß bei Nichtbeachtung der Hinweise Verletzungen die Folge sein können.

SYMBOLS

- Wenn Anleitungsschritte mit den folgenden Symbolen beginnen, handelt es sich um hilfreiche Hinweise oder Informationen.



HINWEIS

- Gibt Hinweise, wie Beschädigungen des Produkts vermieden werden können.
- Gibt Hinweise, wie in einer Notfallsituation reagiert werden muß.



INFORMATION

Gibt hilfreiche Informationen oder Instruktionen, die bei der Benutzung des Produkts eingehalten werden müssen.

Installation

HONDA CIVIC 4DR

HON-CIVI-4-B



Het zonnescherm aanbrengen

1. Breng het zonnescherm op de clips aan in de volgorde van **1** tot **4**.
2. Maak het zonnescherm vast door het in het punt **3** te duwen.

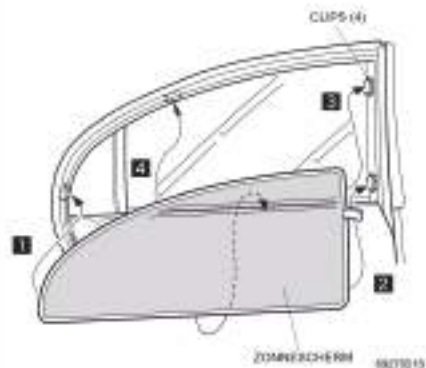

Het zonnescherm aanbrengen

1. Trek het zonnescherm uit de clips in de volgorde van **1** tot **3**.
2. Trek aan het riempje **4** om het zonnescherm uit de andere clip te trekken.

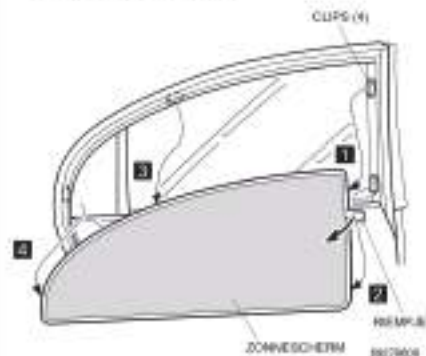

■ ACHTERRUIT

De ruitclips aanbrengen

1. Ga na op welke plaats de clips aangebracht moeten worden en reinig het oppervlak met het meegeleverde reinigingsmiddel.



2. Meet de plaats op waar elke ruitclip aangebracht moet worden (zie tekening).
3. Markeer deze plaatsen met een vitastift op de achterruit.

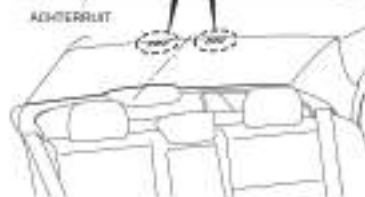
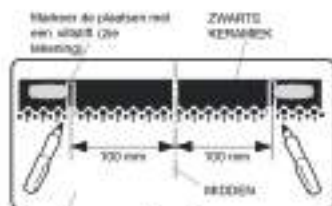

Installation

HONDA CIVIC 4DR

HON-CIVI-4-B

CAR
SHADES

4. Verwijder de kleefrug van iedere ruitclip.
5. Lijn de rand van de ruitclip uit met de markering op de achternuit en breng de ruitclip op de achternuit aan.
 - Hou de ruitclip gedurende 15 seconden na het aanbrengen ervan stevig tegen de achternuit aangedrukt.

Lijn de rand van de ruitclip uit met de markering die in part 3 aangebracht werd.

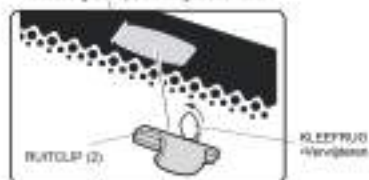

De zonneschermen van de achternuit aanbrengen

1. Duw het zonnescherm in ruitclip **1**.
2. Zet het zonnescherm vast door het tussen het derde remlicht en de achternuit **2** aan te brengen.
3. Breng het andere zonnescherm aan.

ZONNESCHERM VAN ACHTERREIT



Het zonnescherm van de achternuit verwijderen

1. Neem riempje **1** vast en trek het zonnescherm uit de ruitclip.
2. Verwijder het zonnescherm van achter het remlicht **2**.

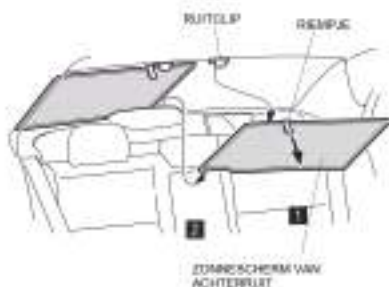

3. Verwijder het andere zonnescherm van de achterklep.



ADVIES

Berg de zonneschermen na het verwijderen op in een zak.

Installation

HONDA CIVIC 4DR

HON-CIVI-4-B



ITALIANO

Grazie per aver acquistato un prodotto accessorio di Honda Access.

Leggere questo manuale di istruzioni prima di usare il prodotto accessorio Honda Access e conservarlo nel cassetto ripiegiglio per consultazioni future.

- Questo prodotto è stato progettato per essere usato solo con automobili Honda. Honda Access declina ogni responsabilità del prodotto installato su automobili diverse dalle automobili Honda utilizzabili. Per informazioni riguardo i modelli utilizzabili, contattare il concessionario Honda.
- Il manuale di istruzioni deve essere considerato parte fissa del veicolo. Deve stare sempre nel veicolo e accompagnarlo in caso di vendita del veicolo.

MESSAGGI SPECIALI

- In questo manuale, Honda Access fornisce numerosi ed importanti messaggi di sicurezza. Per la vostra e l'altra sicurezza, prestare molta attenzione alle avvertenze precedute da questo simbolo . Il non rispetto delle avvertenze contenute in questo manuale, può provocare gravi lesioni o incidenti.



PERICOLO

- Informazione importante che segnala una situazione suscettibile di provocare gravi lesioni o morte se le istruzioni fornite sono disattese.



ATTENZIONE

- Informazione importante che indica l'elevata possibilità di gravi lesioni o morte se le istruzioni sono disattese.



AVVERTENZA

- Informazione che indica la possibilità di lesioni se le istruzioni sono disattese.

SIMBOLI

- Le istruzioni precedute dai simboli seguenti offrono informazioni e consigli di grande aiuto.



CONSIGLIO

- Consigli per evitare danneggiamenti del prodotto.
- Consigli per le situazioni d'emergenza.



INFORMAZIONI

Istruzioni e informazioni utili per utilizzare bene il prodotto.



AVVERTENZA

- Non muovere il vetro del finestrino posteriore durante la guida.

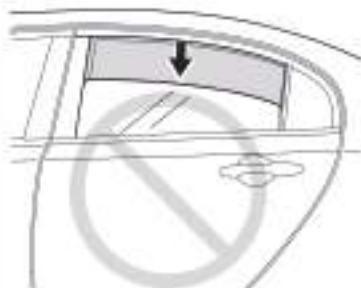

80076106

- La tendina parasole potrebbe staccarsi se non è installata saldamente alla clip.
- La tendina parasole non va usata nelle ore notturne.
- Per consentire all'adesivo di fare presa, non installare la tendina parasole per le 24 ore successive; in caso contrario, le clip non raggiungeranno la loro massima forza adesiva e potrebbero andare perse.

STRUMENTI ED ATTREZZATURE RICHIESTI

- Metro
- Pennarello

INSTALLAZIONE

Prima di iniziare:

- Nelle presenti istruzioni, le illustrazioni mostrano l'installazione della tendina parasole laterale sinistra. La stessa procedura vale per la tendina parasole laterale destra.
- Questo kit va installato solo se la temperatura ambiente è di 15°C (60°F) o superiore. Riscaldare le superfici di collegamento con un asciugacapelli impostato alla potenza minima se la temperatura ambiente è inferiore a 15°C (60°F).
- Prima di montare le tendine parasole, pulire accuratamente le superfici di collegamento con un detergente.
- Fare estrema attenzione a non danneggiare le finiture della vernice della carrozzeria.

Installation

HONDA CIVIC 4DR

HON-CIVI-4-B

CAR
SHADES

■ SPORTELLO POSTERIORE

Installazione della clip

1. Aprire lo sportello posteriore sinistro.
2. Verificare i punti in cui installare le clip e pulire la superficie con il detergente in dotazione.

PUNTI DI INSTALLAZIONE DELLE CLIP (3)
• Pulire la superficie con un detergente



3. Definire la posizione di installazione di ciascuna clip in base alle misure mostrate.
4. Con un pennarello contrassegnare la posizione delle misure del telaio dello sportello.

Contrassegnare con il pennarello come illustrato

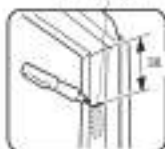

Contrassegnare con il pennarello come mostrato.

TELAIO SPORTELLO POSTERIORE SINISTRO

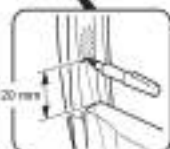
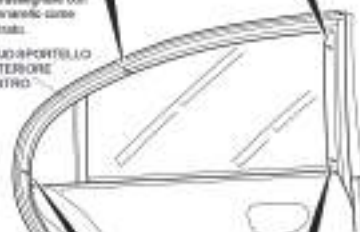

Contrassegnare con il pennarello come mostrato.

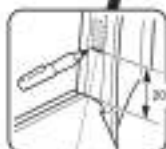

Contrassegnare con il pennarello come mostrato.

8827000

5. Rimuovere il retro adesivo da ciascuna clip.
6. Allineare il bordo della clip con il contrassegno sul telaio dello sportello ed attaccare la clip sullo sportello.
 - Tenere saldamente premuto il lato adesivo del retro della clip contro il telaio dello sportello per 15 secondi dopo aver attaccato la clip.

Allineare il bordo della clip con il punto segnato al punto 4

Allineare con l'estremità del raggio

Allineare il bordo della clip con il punto segnato al punto 4



Allineare con l'estremità del raggio

VETRO DELLO SPORTELLO

TELAIO SPORTELLO



Allineare il bordo della clip con il punto segnato al punto 4

VETRO DELLO SPORTELLO

Allineare il bordo della clip con il punto segnato al punto 4

8827000

7. Ripetere la procedura per installare la clip sul lato destro.

Installation

HONDA CIVIC 4DR

HON-CIVI-4-B

CAR
SHADES

Installazione della tendina parasole laterale

1. Montare la tendina parasole sulle clip nell'ordine numerato da 1 a 3.
2. Fissare la tendina parasole premendola al punto indicato a 4.

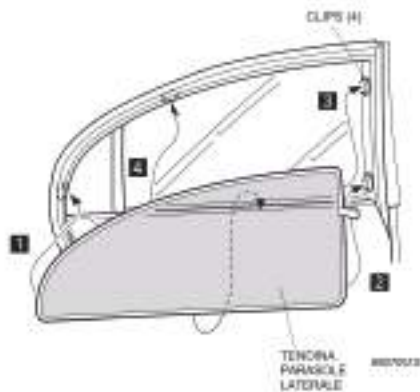

Rimozione della tendina parasole laterale

1. Sganciare la tendina parasole dalle clip nell'ordine numerato da 1 a 3.
2. Tenendo la cinghia 4 liberare la tendina dalle altre clip.

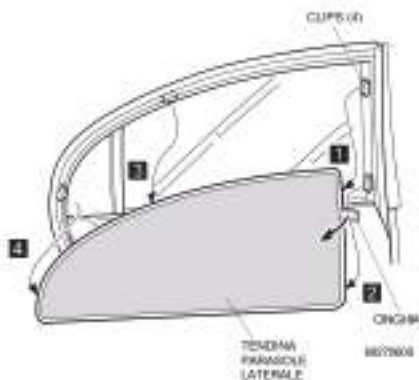

FINESTRINO POSTERIORE

Installazione della clip da vetro

1. Verificare i punti in cui installare le clip e pulire la superficie con il detergente in dotazione.

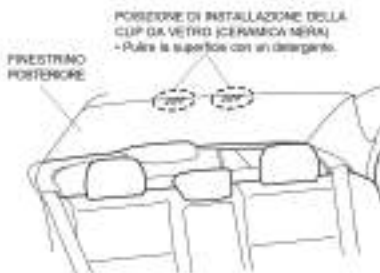

2. Definire la posizione di installazione di ciascuna clip da vetro in base alle misure mostrate.
3. Con un pennarello contrassegnare la posizione delle misure del finestrino posteriore.

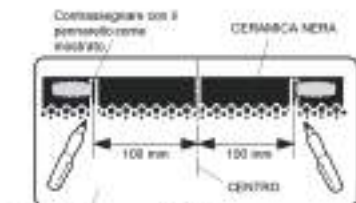

Installation

HONDA CIVIC 4DR

HON-CIVI-4-B

CAR
SHADES

■ PUERTA TRASERA

Para montar la presilla

1. Abra la puerta trasera.
2. Compruebe las posiciones en que se han instalado las presillas y limpie las superficies con el limpiador que lleva el juego.

POSICIONES DE INSTALACIÓN DE LA PRESILLA (A)

• Limpie la superficie con un producto de limpieza.

PUERTA TRASERA
(IZQUIERDA)

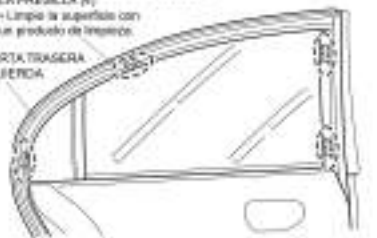

8207000

3. Mida cada posición de instalación de la presilla según las dimensiones indicadas.
4. Marque con un rotulador la posición de la dimensión medida del marco de la puerta.

Haga marcas con el rotulador según se indica.

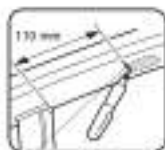

Haga marcas con el rotulador según se indica.

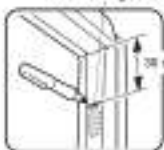

MARCO DE LA PUERTA
TRASERA
(IZQUIERDA)

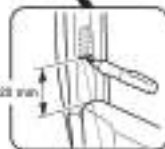
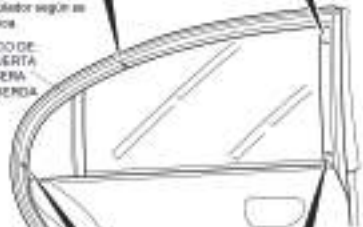

Haga marcas con el rotulador según se indica.

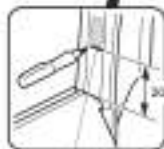

Haga marcas con el rotulador según se indica.

8207000

5. Quite el forro del adhesivo de cada presilla.
6. Alinee el borde de la presilla con la marca en el marco de la puerta y fije la presilla en el marco.
 - Mantenga la cinta adhesiva del lado posterior de la presilla firmemente contra el marco de la puerta durante 15 segundos después de fijar el clip.

Alinee el borde de la presilla con la marca hecha en el paso 4.

Alinee con el extremo del radio.

Alinee el borde de la presilla con la marca hecha en el paso 4.



FORRO DEL ADHESIVO:
• Eliminar

PRESILLA



PRELIMINAR

LUNETAS DE LA PUERTA

Alinee con el extremo del radio.

MARCO DE LA PUERTA

LUNETAS DE LA PUERTA

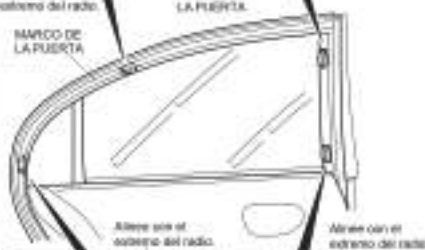

Alinee con el extremo del radio.

Alinee con el extremo del radio.



Alinee el borde de la presilla con la marca hecha en el paso 4.

LUNETAS DE LA PUERTA

Alinee el borde de la presilla con la marca hecha en el paso 4.

7. Repita el procedimiento para instalar el clip del lado derecho.

Installation

HONDA CIVIC 4DR

HON-CIVI-4-B



Instalación del protector solar lateral

1. Instalación del protector solar lateral **1** a **4**.
2. Fije el protector solar presionándolo en el punto de **5**.

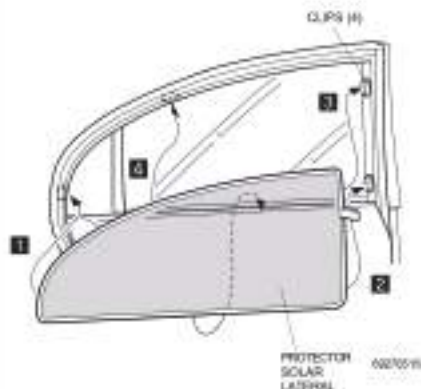

Desmontaje del protector solar

1. Suelte el protector solar por las presillas en la secuencia numerada de **1** a **3**.
2. Manteniendo la cinta **4**, suelte el protector solar del resto del clip.

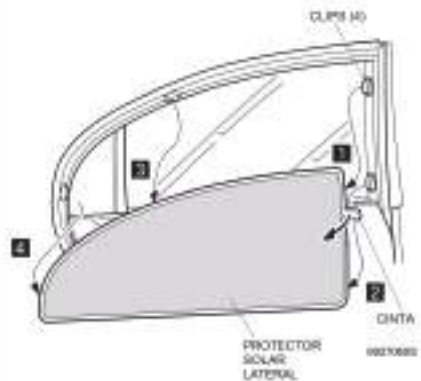

REAR WINDOW

Instalación de la presilla de la luneta

1. Compruebe las posiciones de montaje de las presillas y limpie las superficies con el limpiador que viene en el juego.



2. Mida todas las posiciones de montaje de las presillas de la luneta y adapte las a las que se indican.
3. Con un rotulador, marque en la ventanilla trasera la posición de la dimensión medida.

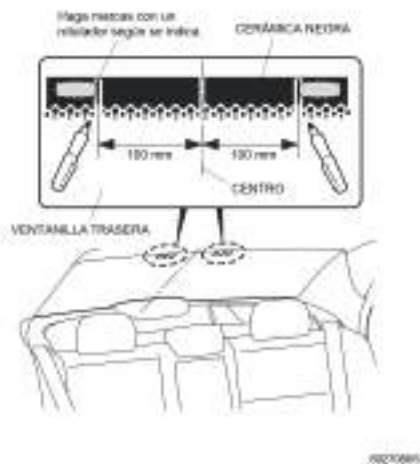

Installation

HONDA CIVIC 4DR

HON-CIVI-4-B

CAR
SHADES

4. Retire el forro del adhesivo de todas las presillas.
5. Alinee el borde de la presilla de la luneta con la marca en la ventanilla trasera, y fije la presilla sobre la ventanilla.
 - Presione firmemente la cinta adhesiva de la parte trasera de la presilla contra la ventanilla trasera durante unos 15 segundos después de montar la presilla.

Alinee el borde de la presilla de la luneta con la marca hecha en el paso 3.

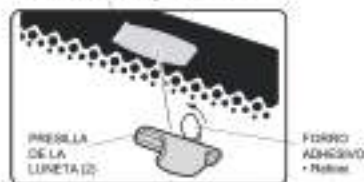

Instalación del protector solar Trasero

1. Instale el protector solar sobre la presilla de la luneta (1).
2. Monte el protector solar poniéndolo entre la luz de freno superior y la ventanilla (2).

PROTECTOR SOLAR TRASERO

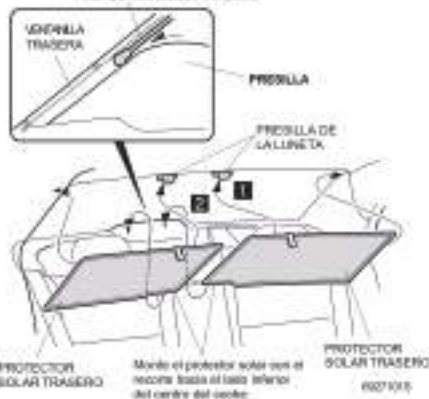

3. Para instalar otro protector solar trasero.

Desmontaje del protector solar trasero

1. Sujutando la cinta (1), suelte el protector solar de la presilla de la luneta.
2. Suelte el protector solar de la luz de freno (2).

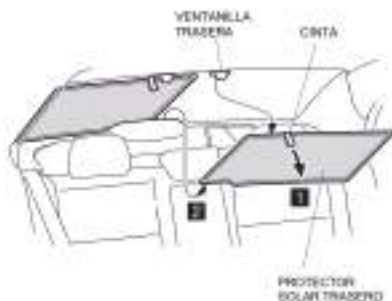

3. Quite el otro protector solar de la puerta trasera.



CONSEJO

Después de desmontar los protectores solares, guárdelos en una bolsa.

Installation

HONDA CIVIC 4DR

HON-CIVI-4-B



PRECAUCIÓN

- No mueva la luneta de la puerta trasera durante la conducción.

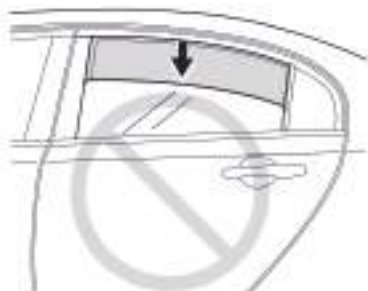

08/2016

- El protector solar puede soltarse si no está firmemente montado en la presilla.
- El protector solar no debe usarse durante las horas de oscuridad.
- Para permitir que el adhesivo solidifique adecuadamente no instale el protector solar durante 24 horas, de lo contrario si las presillas no alcanzan su máximo poder adhesivo pueden soltarse

HERRAMIENTAS Y MATERIAL NECESARIO

- Cinta métrica
- Rotulador

INSTALACIÓN

Antes de empezar:

- En estas instrucciones, las ilustraciones muestran el protector solar del lado izquierdo. El mismo procedimiento se aplica al protector solar del lado derecho.
- Este juego solo debe instalarse si la temperatura ambiente es de 15°C (60°F) o superior, y si la temperatura es inferior debe calentar las superficies a pegar con un secador del pelo en la posición BAJA.
- Antes de fijar los protectores solares, limpie bien las superficies a pegar con un producto de limpieza.
- Tenga mucho cuidado de no dañar la pintura de la carrocería.

Installation

HONDA CIVIC 4DR

HON-CIVI-4-B



CAUTELA

- Não mova a o vidro da janela traseira durante enquanto estiver dirigindo.

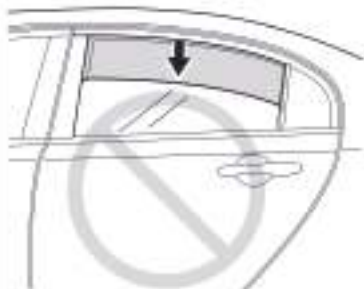

64270180

- O quebra-luz poderá cair se não for instalado seguramente no clipe.
- O quebra-luz não deverá ser utilizado durante as horas escuras.
- Para que o adesivo se "amadureça", não instale o quebra-luz por 24 horas; se não, os cliques não atingirão a máxima força de adesão e poderão-se soltar.

INSTRUMENTOS E ACESSÓRIOS NECESSÁRIOS

- Régua
- Caneta

INSTALAÇÃO

Antes de Você dar Início:

- Nestas instruções, as ilustrações mostram o quebra-luz do lado esquerdo sendo instalado. O mesmo procedimento serve para o quebra-luz do lado direito.
- Este conjunto poderá somente ser instalado se a temperatura ambiente for de 15°C ou acima. Aqueça as superfícies de colagem com um secador de cabelos ajustado na temperatura baixa (LOW) quando a temperatura ambiente estiver abaixo dos 15°C.
- Antes de fixar os quebra-luzes, limpe bem as superfícies de colagem com um limpador.
- Tenha extremo cuidado em não danificar a pintura da carroçaria.

Installation

HONDA CIVIC 4DR

HON-CIVI-4-B

CAR
SHADES

PORTA TRASEIRA

Instalando o Clipe

1. Abra a porta esquerda traseira.
2. Verifique as posições onde os cliques são instalados, e limpe as superfícies com o limpador fornecido do conjunto.

POSICÕES DE INSTALAÇÃO DO CLIPE (4)

* Limpe a superfície com um limpador

PORTA ESQUERDA TRASEIRA

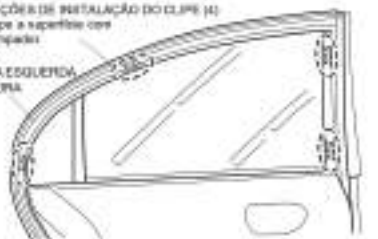

4821300

3. Meça cada posição de instalação do clipe nas dimensões mostradas.
4. Marque a posição da dimensão medida da moldura da porta com uma caneta.

Faça marcas com uma caneta como mostrado

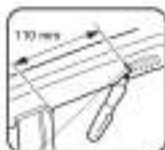

170 mm

Faça marcas com uma caneta como mostrado

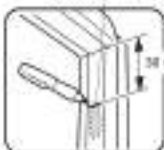

23 mm

MOLDURA DA PORTA ESQUERDA TRASEIRA

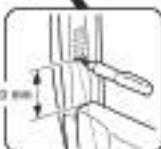
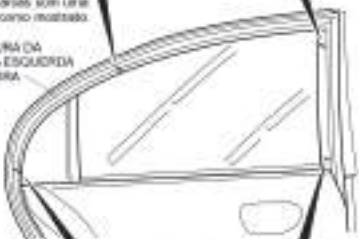

23 mm

Faça marcas com uma caneta como mostrado

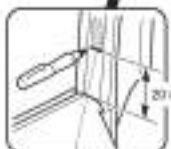

23 mm

Faça marcas com uma caneta como mostrado

4821300

5. Remova a placa adesiva de cada clipe.
6. Alinhe a beirada do clipe com a marca da moldura da porta, e fixe o clipe na moldura.
 - Segure firmemente a fita adesiva da parte de trás do clipe contra a moldura da porta por 15 segundos depois de ter fixado o clipe.

Alinhe a beirada do clipe com a marca feita no passo 4

Alinhe com a extremidade do tenaz

Alinhe a beirada do clipe com a marca feita no passo 4



PLACA ADESIVA - Remova

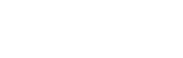
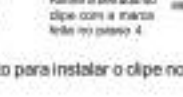
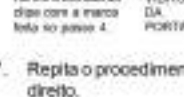

7. Repita o procedimento para instalar o clipe no lado direito.

Installation

HONDA CIVIC 4DR

HON-CIVI-4-B

CAR
SHADES

Instalando o Quebra-Luz Lateral

1. Instale o quebra-luz nos cliques na sequência numerada de 1 até 3.
2. Fixe o quebra-luz, empurrando-o no ponto do 4.

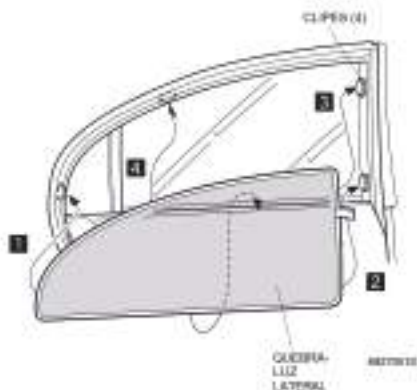

Removendo o Quebra-Luz Lateral

1. Solte o quebra-luz dos cliques na sequência numerada de 1 até 3.
2. Segurando a faixa 4, solte o quebra-luz do restante do clipe.

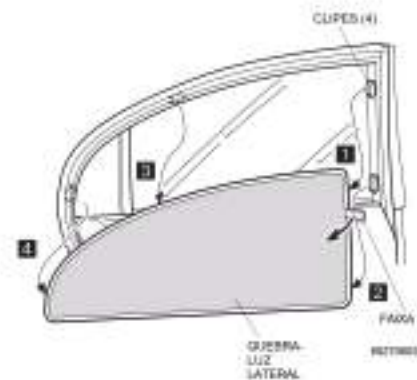

JANELA TRASEIRA

Instalando o Clipe do Vidro

1. Verifique as posições onde os cliques serão instalados, e limpe as superfícies com o limpador fornecido com o conjunto.



6020790

2. Meça cada posição de instalação do clipe do vidro nas dimensões mostradas.
3. Marque a posição da dimensão medida da janela traseira com uma caneta.

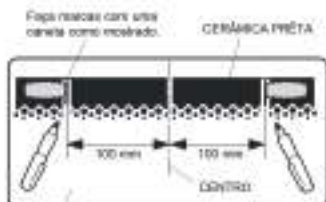

6020800

Installation

HONDA CIVIC 4DR

HON-CIVI-4-B

CAR
SHADES

4. Remova a placa adesiva de cada clipe de vidro.
5. Alinhe a beirada do clipe de vidro com a marca na janela, e fixe o clipe de vidro na janela.
 - Segure firmemente por 15 segundos a fita adesiva da parte de trás do clipe de vidro contra a janela traseira, depois de ter fixado o clipe de vidro.

Alinhe o beirado do clipe de vidro com a marca feita no passo 3.



68270002

Instalando o Pára-Sol Traseiro

1. Instale o pára-sol no clipe de vidro **1**.
2. Fixe o pára-sol, ajustando-o entre a luz do travão elevado e a janela **2**.

PÁRA-SOL TRASEIRO

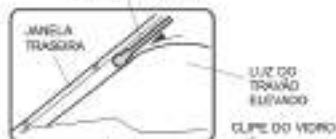

3. Instale outro pára-sol traseiro.

Removendo o Pára-Sol Traseiro

1. Segurando a faixa **1**, solte o pára-sol do clipe do vidro.
2. Libere o pára-sol da luz do travão elevado **2** e ajuste o pára-sol com o entalhe no lado inferior do centro do carro.

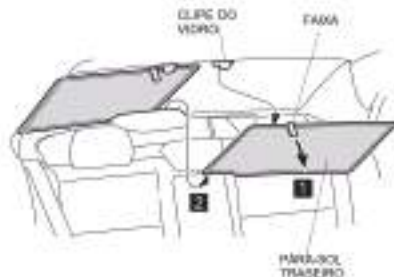

68271185

3. Remova o outro pára-sol da porta traseira.



CONSELHO

Depois de ter removido os pára-soleis, guarde-os numa sacola

Installation

HONDA CIVIC 4DR

HON-CIVI-4-B



PRECAUCIÓN

- No mueva la luneta de la puerta trasera durante la conducción.

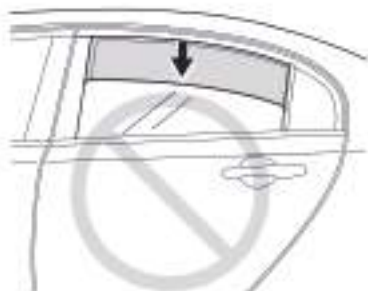

08/2016

- El protector solar puede soltarse si no está firmemente montado en la presilla.
- El protector solar no debe usarse durante las horas de oscuridad.
- Para permitir que el adhesivo solidifique adecuadamente no instale el protector solar durante 24 horas, de lo contrario si las presillas no alcanzan su máximo poder adhesivo pueden soltarse

HERRAMIENTAS Y MATERIAL NECESARIO

- Cinta métrica
- Rotulador

INSTALACIÓN

Antes de empezar:

- En estas instrucciones, las ilustraciones muestran el protector solar del lado izquierdo. El mismo procedimiento se aplica al protector solar del lado derecho.
- Este juego solo debe instalarse si la temperatura ambiente es de 15°C (60°F) o superior, y si la temperatura es inferior debe calentar las superficies a pegar con un secador del pelo en la posición BAJA.
- Antes de fijar los protectores solares, limpie bien las superficies a pegar con un producto de limpieza.
- Tenga mucho cuidado de no dañar la pintura de la carrocería.

Installation

HONDA CIVIC 4DR

HON-CIVI-4-B



CAUTELA

- Não mova a o vidro da janela traseira durante enquanto estiver dirigindo.

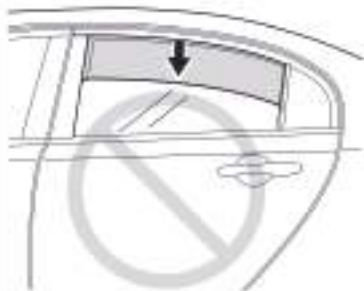

64270180

- O quebra-luz poderá cair se não for instalado seguramente no clipe.
- O quebra-luz não deverá ser utilizado durante as horas escuras.
- Para que o adesivo se "amadureça", não instale o quebra-luz por 24 horas; se não, os cliques não atingirão a máxima força de adesão e poderão-se soltar.

INSTRUMENTOS E ACESSÓRIOS NECESSÁRIOS

- Régua
- Caneta

INSTALAÇÃO

Antes de Você dar Início:

- Nestas instruções, as ilustrações mostram o quebra-luz do lado esquerdo sendo instalado. O mesmo procedimento serve para o quebra-luz do lado direito.
- Este conjunto poderá somente ser instalado se a temperatura ambiente for de 15°C ou acima. Aqueça as superfícies de colagem com um secador de cabelos ajustado na temperatura baixa (LOW) quando a temperatura ambiente estiver abaixo dos 15°C.
- Antes de fixar os quebra-luzes, limpe bem as superfícies de colagem com um limpador.
- Tenha extremo cuidado em não danificar a pintura da carroçaria.

Installation

HONDA CIVIC 4DR

HON-CIVI-4-B

CAR
SHADES

BAKDÖRR

Montera clipset

1. Öppna vänster baddörr.
2. Kontrollera på vilka ställen clipset monteras och rengör ytorna med det rengöringsmedel som medföljer satsen.

MONTERINGSBLÄDDEN FÖR CLIPSET (4)

- Rengör utan rest ett rengöringsmedel

VÄNSTER
BADDÖRR



8827088

3. Mät upp var clipset ska monteras enligt de mått som visas på bilden.
4. Märk med en filpenna ut på dörrbågen de ställen du mäter upp.

Dör märkningar med en filpenna enligt bilden.

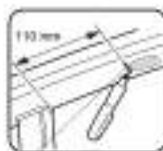

Dör märkningar med en filpenna enligt bilden.

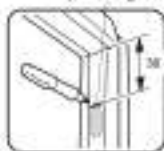

VÄNSTER BAKRE
DÖRRBÅGE

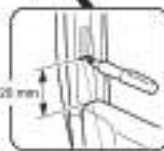
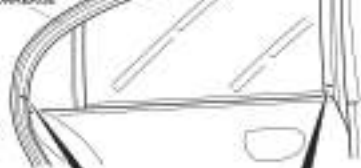

Dör märkningar med en filpenna enligt bilden.

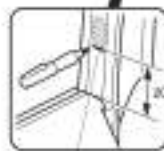

Dör märkningar med en filpenna enligt bilden.

8827088

5. Ta bort skyddspapperen från clipset.
6. Passa in clipsets kant med markeringen på dörrbågen och fäst clipset på denna.
 - Håll clipset stadigt mot dörrbågen under 15 sekunder efter att du fäst det.

Passa in clipsets kant med den markering du gjorde vid steg 4.

Passa in clipsets kant med den markering du gjorde vid steg 4.

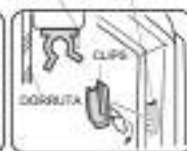

Passa in med vänstra kant.

Passa in med vänstra kant.

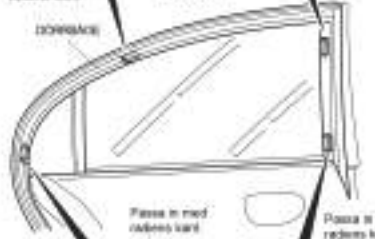

Passa in med vänstra kant.

Passa in med vänstra kant.



Passa in clipsets kant med den markering du gjorde vid steg 4.

DÖRRUTA

Passa in clipsets kant med den markering du gjorde vid steg 4.

8827088

7. Upprepa förfarandet för att montera clipset på högersida.

Installation

HONDA CIVIC 4DR

HON-CIVI-4-B

CAR
SHADES

Montera sidosolskyddet

1. Montera solskyddet på clipset och följ nummerordningen 1 till 4.

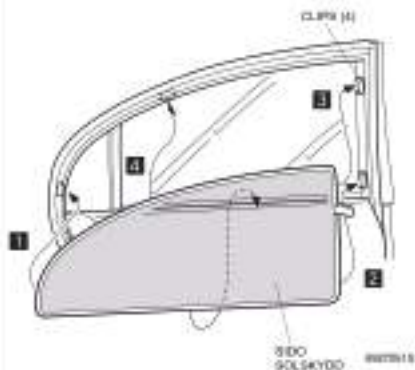

Ta bort sidosolskyddet

1. Lossa solskyddet från clipset och följ nummerordningen 1 till 3.
2. Håll i remmen 4 och lossa solskyddet från resten av clipset.

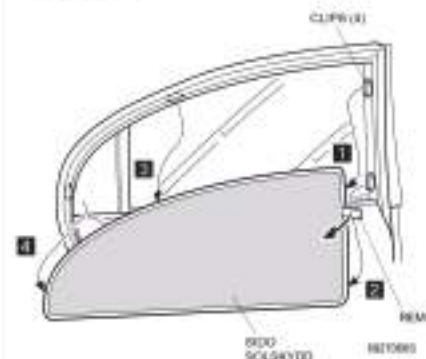

REAR WINDOW

Montera fönsterclipset

1. Kontrollera på vilka ställen clippen monteras och rengör ytorna med det rengöringsmedel som medföljer bilen.



2. Mät upp var fönsterclipset ska monteras enligt de mått som visas på bilden.
3. Märk med en filtpenna ut på bakrutan de ställen du mäter upp.

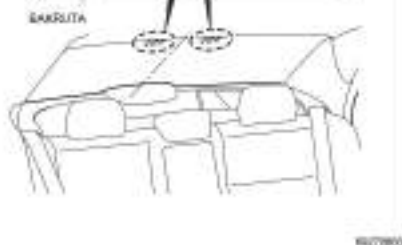
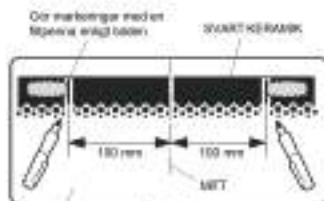

Installation

HONDA CIVIC 4DR

HON-CIVI-4-B

CAR
SHADES

4. Ta bort skyddspapperen från fönsterclipsen.
5. Passa in fönsterclipsens kant med markeringen på bakrutan och fäst fönsterclipsen på fönstret.
 - + Håll tejpen på fönsterclipsens undersida stadigt mot bakrutan i 15 sekunder efter att ha fäst fönsterclipsen.

Passa in fönsterclipsens kant med den markering du gjorde vid steg 3.



6007000

Montera bakre solskyddet

1. Montera solskyddet på fönsterclips **1**.
2. Fäst solskyddet genom att placera det mellan det toppmonterade bromsljuset och bakruta **2**.

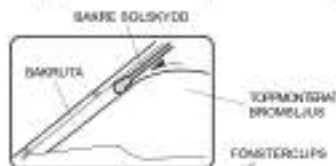

60271010

3. Montera ett annat bakre solskydd.

Ta bort bakre solskyddet

1. Håll i remmen **1** och lossa solskyddet från fönsterclipsen.
2. Lossa solskyddet från det toppmonterade bromsljuset **2**.

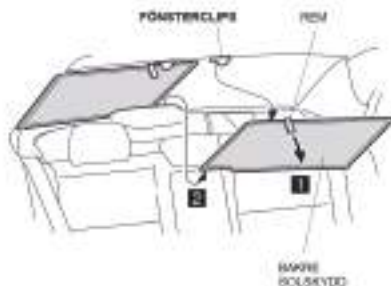

6027100

3. Ta bort det andra solskyddet till bakluckan.



RÅD

Förvara solskydden i en påse efter att ha tagit bort dem.